



情412:CAD

(Computer Aided Design)

イントロダクション

琉球大学工学部情報工学科
ファイヤー和田 知久

wada@ie.u-ryukyu.ac.jp

<http://www.ie.u-ryukyu.ac.jp/~wada/>

デジタルを支える半導体技術



パソコンを開けてみると...

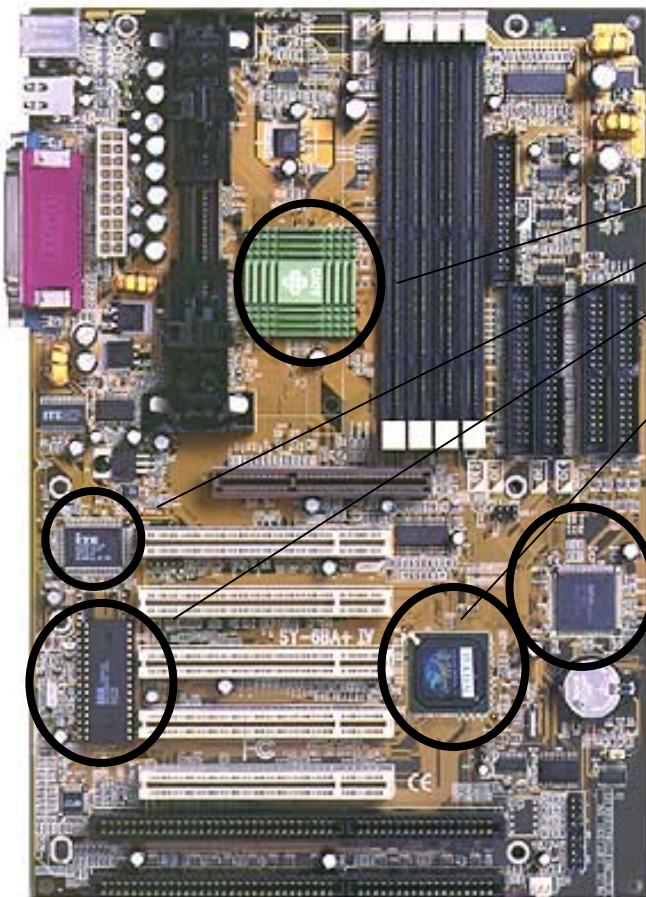

- VLSIとソケットばかり

- 最近の電子機器は必ずVLSIで構成される
(携帯電話、プレイステーション等)

ファイヤー和田研 & マグナ社の 携帯電話用デジタルTV受信LSI

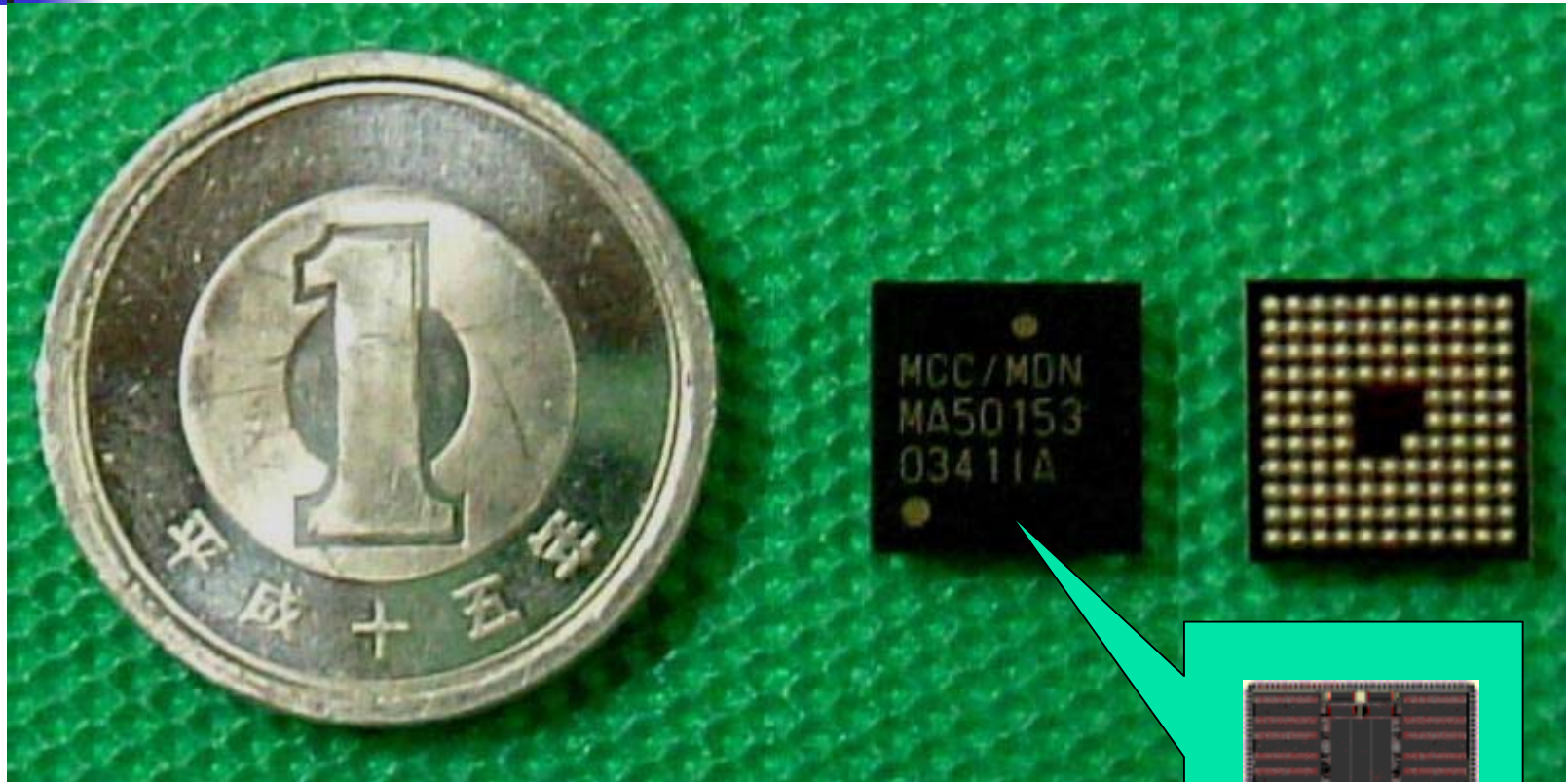

このチップには数百万トランジスタが集積されている

シリコンウエハ

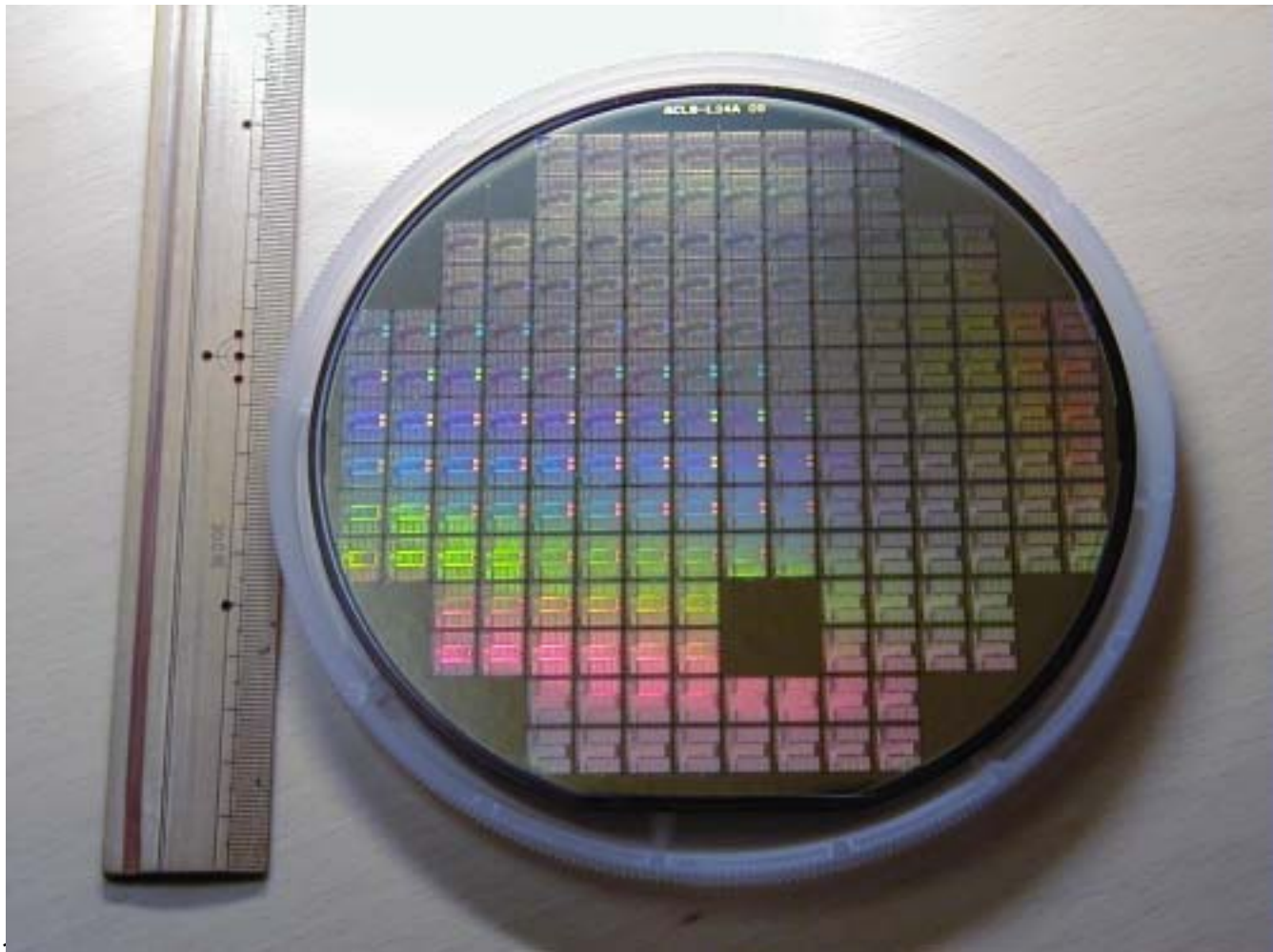

多数のチップを同時にウエハ上に作成する。

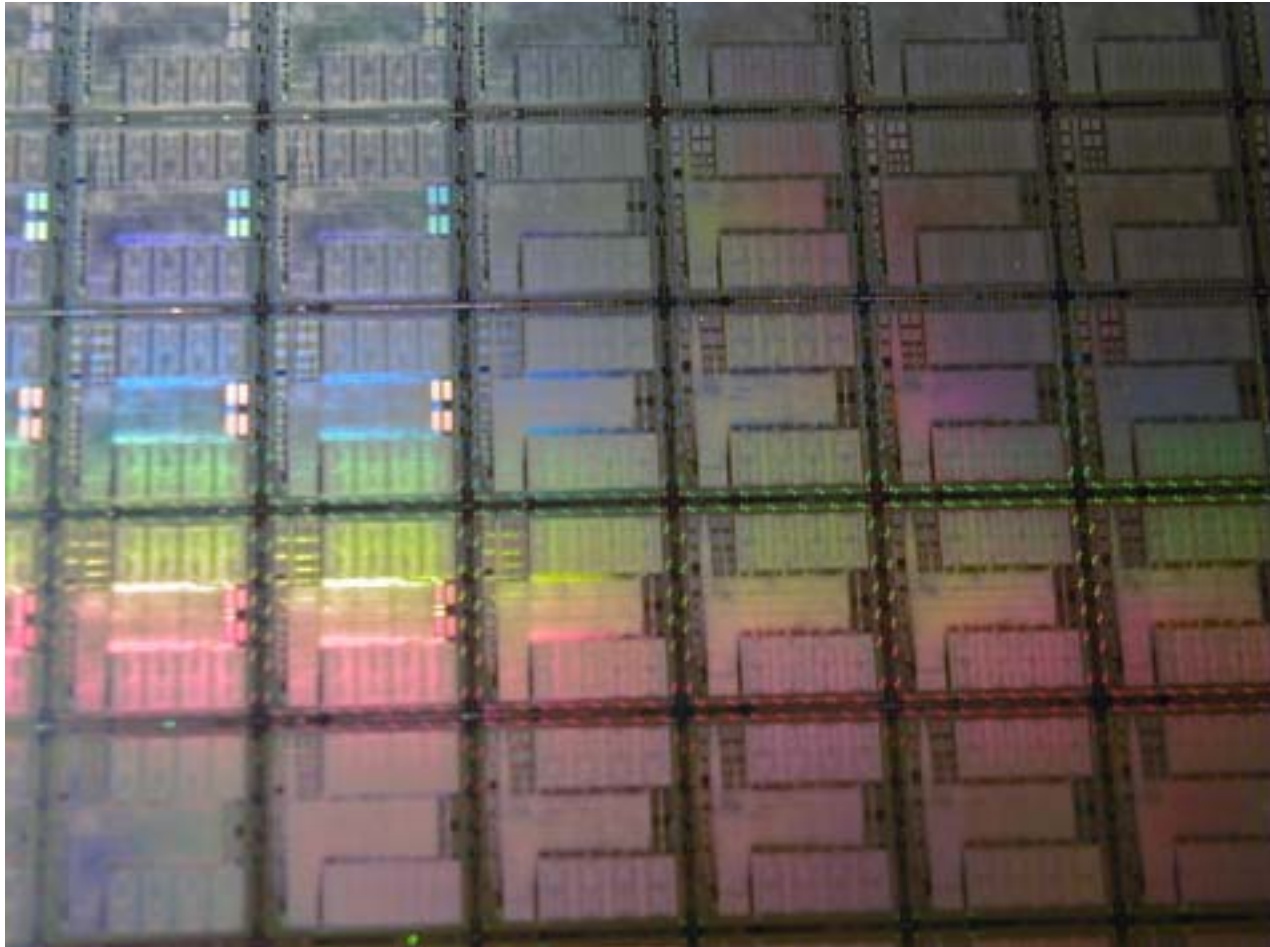

1つのチップ

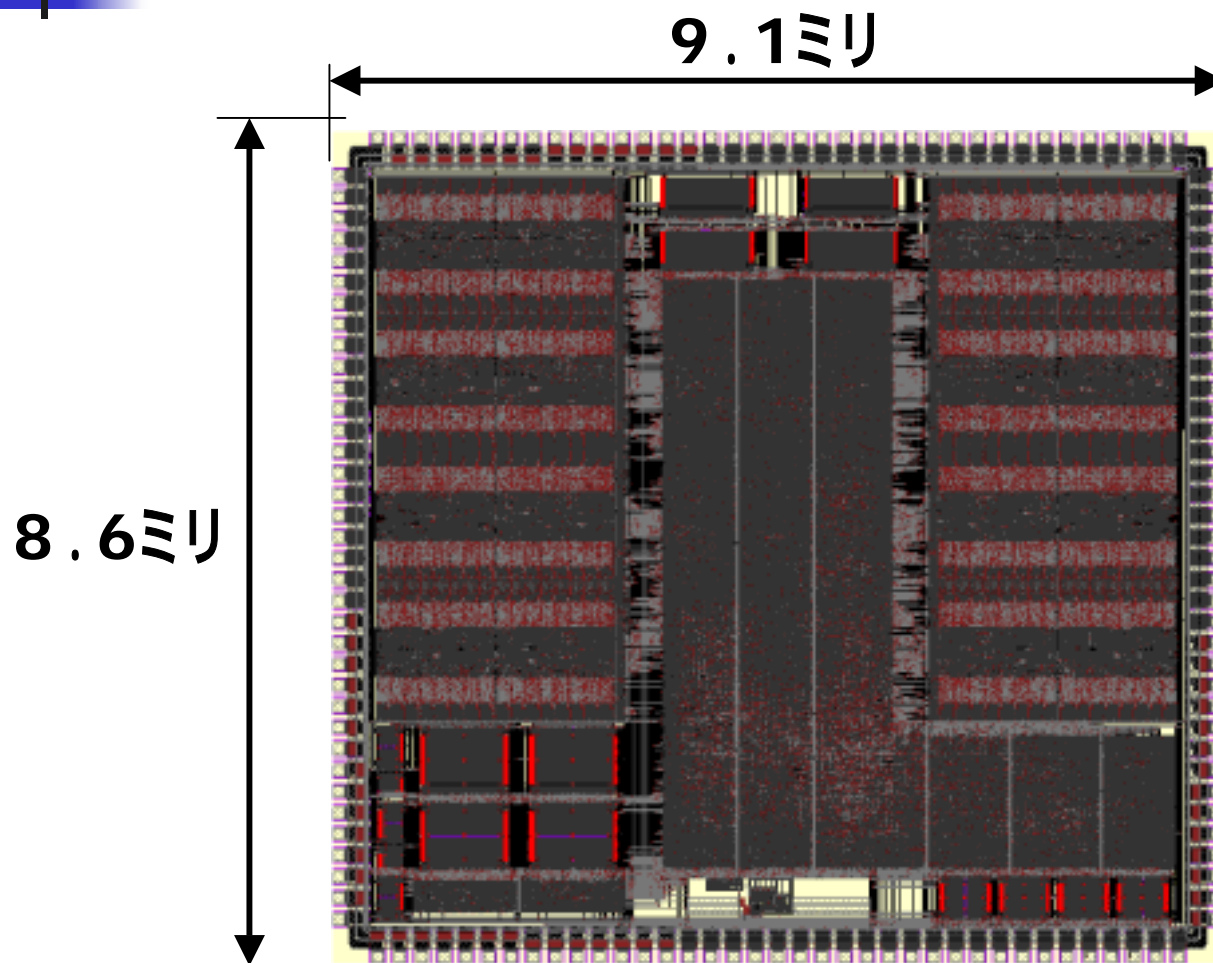

だいたい
小指の爪
の大きさ。
200万
トランジスタ
を集積

チップの断面の電子顕微鏡写真



1ミクロンは1ミリの千分の1

0.5μm
0.5ミクロン

VLSIの構造

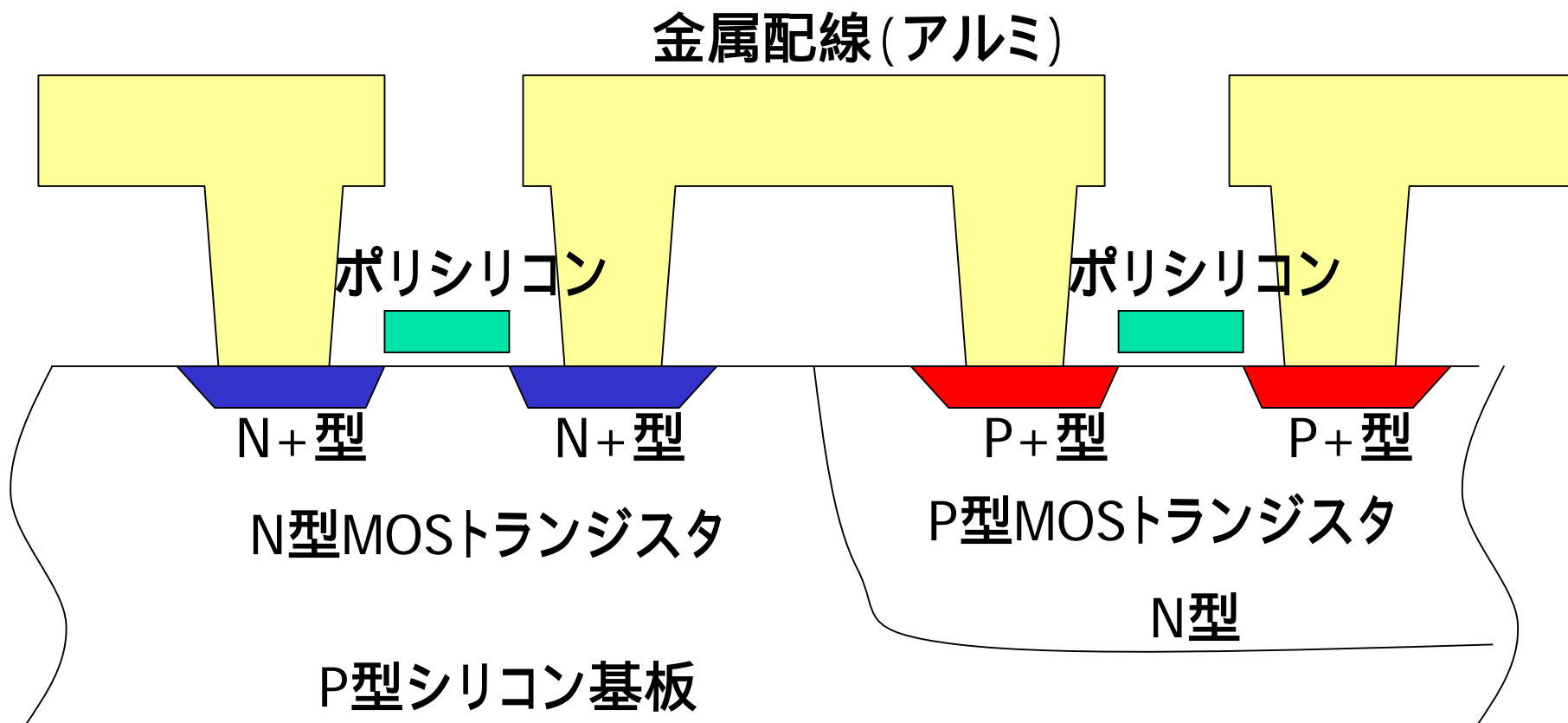

Mooreの法則に乗る集積素子数の推移

このような大規模な回路を言語を用いて設計する

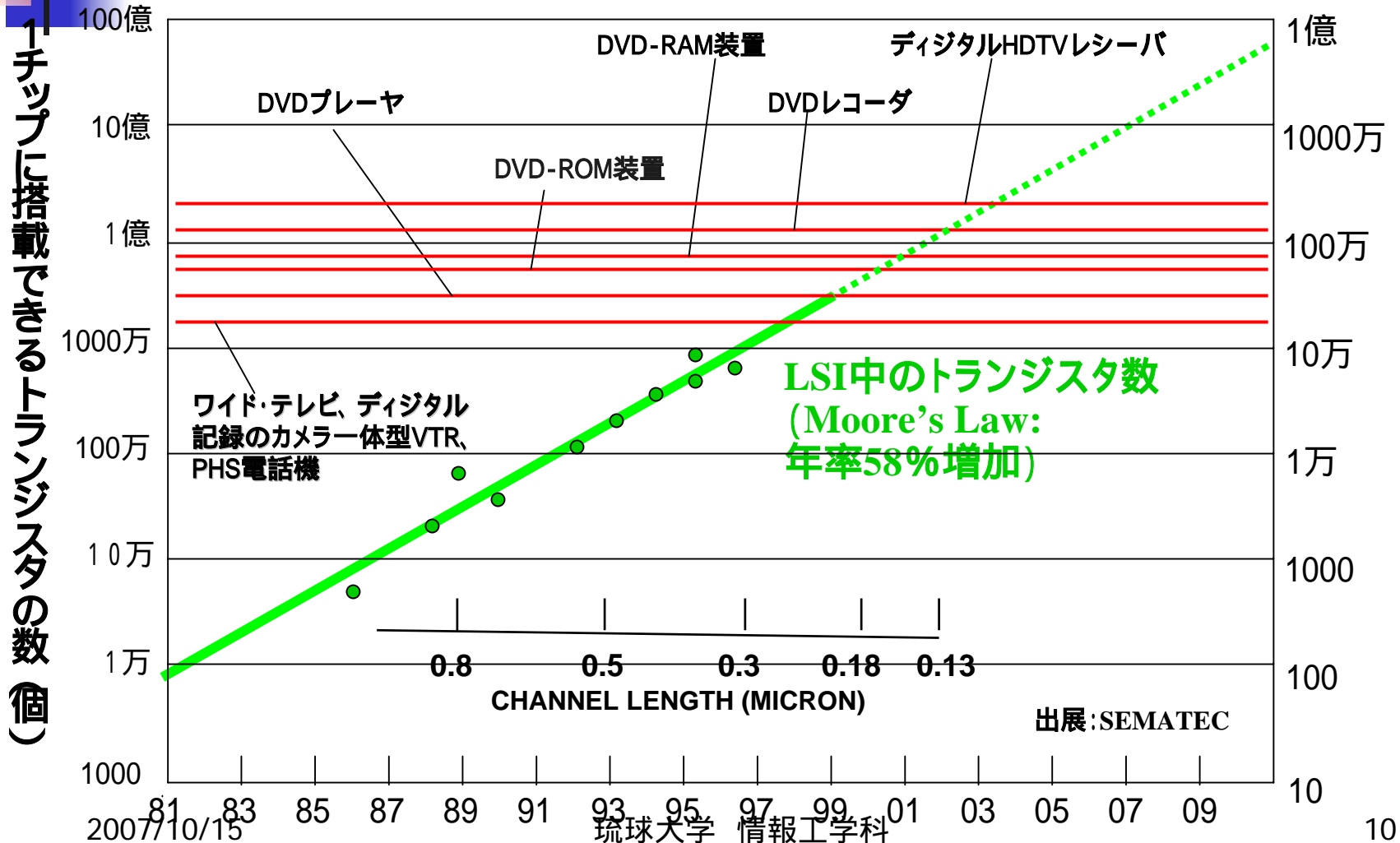



VHDLの歴史

- 1970年代に米国国防省にてVery High Speed ICプロジェクト発足
- 1981年にVHSICプロジェクトの一環として機能記述言語VHDLが提案
- 1986年にIEEEにてVHDLバージョン7.2を基本言語として採択し、標準化スタート
- 1987年にLanguage Reference Manualをリリースして、IEEE-1076Bとして正式に標準化

VHDLの簡単な例題

```
library IEEE;
use IEEE.std_logic_1164.all;
entity HALF_ADDER is
    port ( A, B : in std_logic;
          S, CO : out std_logic);
end HALF_ADDER;

architecture DATAFLOW of HALF_ADDER is
    signal C, D : std_logic;
begin
    C <= A or B;
    D <= A nand B;
    CO <= not D;
    S <= C and D;
end DATAFLOW;
```

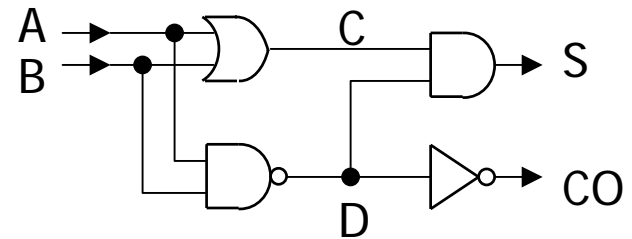

VHDLを簡単に見てゆくと

<pre>library IEEE; use IEEE.std_logic_1164.all;</pre>	ライブラリ宣言、通常STD_LOGICを使用するので、必ず書く
<pre>entity HALF_ADDER is</pre>	エンティティ宣言
<pre>port (A, B : IN std_logic; S, CO : OUT std_logic);</pre>	ポート宣言(入出力信号と信号のデータタイプを定義)
<pre>end HALF_ADDER;</pre>	エンティティ終了。";"忘れるな!
<pre>architecture DATA_FLOW of HALF_ADDER is</pre>	アーキテクチャ宣言
<pre>signal C, D : std_logic;</pre>	内部信号を定義
<pre>begin C <= A or B ; D <= A nand B ; CO <= not D; S <= C and D; end DATAFLOW;</pre>	同時処理文! コンピュータプログラムとは違う、この場合は4つの同時動作するゲートに対応

ALUのVHDL記述の紹介

- ALUとは算術(加算や減算)や論理演算を行う回路である
- 今回2つの8ビットの数AとBの入力に対してYを出力する、14種類の演算を行うALUの記述を紹介する

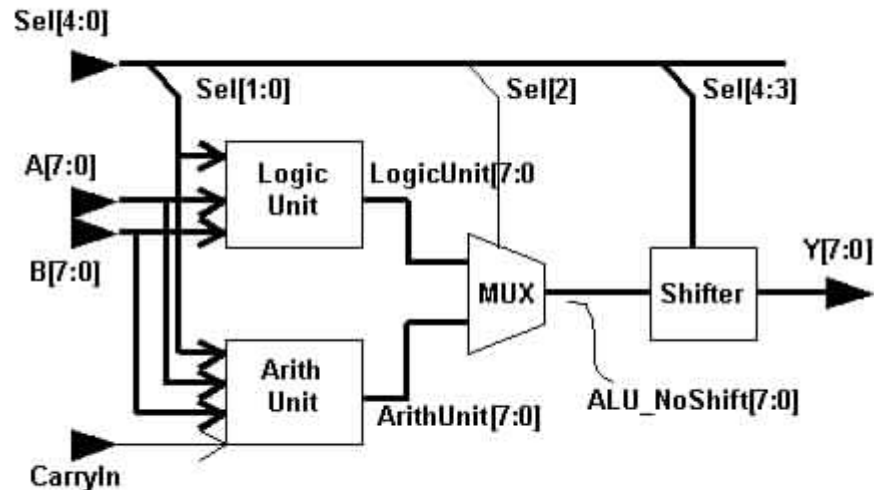

ALUの動作

S4	S3	S2	S1	S0	Cin	動作	説明	実行ブロック
0	0	0	0	0	0	$Y \leftarrow A$	Aを転送	Arithmetic Unit
0	0	0	0	0	1	$Y \leftarrow A+1$	Aをインクリメント	Arithmetic Unit
0	0	0	0	1	0	$Y \leftarrow A + B$	加算	Arithmetic Unit
0	0	0	0	1	1	$Y \leftarrow A + B + 1$	キャリー付加算	Arithmetic Unit
0	0	0	1	0	0	$Y \leftarrow A + Bbar$	AとBの1の補数をたす	Arithmetic Unit
0	0	0	1	0	1	$Y \leftarrow A + Bbar + 1$	減算	Arithmetic Unit
0	0	0	1	1	0	$Y \leftarrow A - 1$	デクリメント	Arithmetic Unit
0	0	0	1	1	1	$Y \leftarrow A$	Aを転送	Arithmetic Unit
0	0	1	0	0	0	$Y \leftarrow A \text{ and } B$	論理積	Logic Unit
0	0	1	0	1	0	$Y \leftarrow A \text{ or } B$	論理和	Logic Unit
0	0	1	1	0	0	$Y \leftarrow A \text{ xor } B$	排他的論理和	Logic Unit
0	0	1	1	1	0	$Y \leftarrow Abar$	1の補数	Logic Unit
0	0	0	0	0	0	$Y \leftarrow A$	Aを転送	Shifter Unit
0	1	0	0	0	0	$Y \leftarrow \text{shl } A$	Aを左シフト	Shifter Unit
1	0	0	0	0	0	$Y \leftarrow \text{shr } A$	Aを右シフト	Shifter Unit
1	1	0	0	0	0	$Y \leftarrow 0$	0を転送	Shifter Unit



alu.vhd

```
library IEEE;
use IEEE.STD_LOGIC_1164.all, IEEE.NUMERIC_STD.all;

entity ALU is
  port(Sel : in unsigned(4 downto 0);
        CarryIn : in std_logic;
        A, B : in unsigned(7 downto 0);
        Y : out unsigned(7 downto 0));
end entity ALU;

architecture COND_DATA_FLOW of ALU is
begin

  ALU_AND_SHIFT:
  process (Sel, A, B, CarryIn)
    variable Sel0_1_CarryIn : unsigned(2 downto 0);
    variable LogicUnit, ArithUnit,
              ALU_NoShift : unsigned(7 downto 0);
  begin
    -----
    -- Logic Unit
    -----
    LOGIC_UNIT: case Sel(1 downto 0) is
      when "00" => LogicUnit := A and B;
      when "01" => LogicUnit := A or B;
      when "10" => LogicUnit := A xor B;
      when "11" => LogicUnit := not A;
      when others => LogicUnit := (others => 'X');
    end case LOGIC_UNIT;
```

```
-----
-- Arithmetic Unit
-----
Sel0_1_CarryIn := Sel(1 downto 0) & CarryIn;
ARITH_UNIT: case Sel0_1_CarryIn is
  when "000" => ArithUnit := A;
  when "001" => ArithUnit := A+1;
  when "010" => ArithUnit := A+B;
  when "011" => ArithUnit := A+B+1;
  when "100" => ArithUnit := A + not B;
  when "101" => ArithUnit := A-B;
  when "110" => ArithUnit := A-1;
  when "111" => ArithUnit := A;
  when others => ArithUnit := (others => 'X');
end case ARITH_UNIT;
-----
-- Multiplex
-----
LA_MUX: if (Sel(2) = '1') then
  ALU_NoShift := LogicUnit;
else
  ALU_NoShift := ArithUnit;
end if LA_MUX;
-----
-- Shift operation
-----
SHIFT: case Sel(4 downto 3) is
  when "00" => Y <= ALU_NoShift;
  when "01" => Y <= Shift_left(ALU_NoShift, 1);
  when "10" => Y <= Shift_right(ALU_NoShift, 1);
  when "11" => Y <= (others => '0');
  when others => Y <= (others => 'X');
end case SHIFT;
end process ALU_AND_SHIFT;
end architecture COND_DATA_FLOW;
```



次回までの宿題

1) 1 - 321室で無線LANでは作業に支障があるので、各自LANケーブルを用意し、1 - 321での有線接続できるようにする。

2) [Howto/EDATool](http://www.ie.u-ryukyu.ac.jp:16080/howto/index.php?Howto%2FEDATool) のページ

<http://www.ie.u-ryukyu.ac.jp:16080/howto/index.php?Howto%2FEDATool>
を参考にEDAを使えるようにする。

3) 具体的には

<http://www.fts.ie.u-ryukyu.ac.jp/eda/index.htm>

ページの

1, 2, 3, 5までをすべてやること!

次回講義で、TAとともに問題点解決をするので、問題のある人はそれを次回講義までに明らかにすること。

10月30日(火)4次限に、ツール用いた試験 を行うので、
確実にツールのセットアップをすること!!!!!!